

Brandschutztüren Brandschutzabschlüsse

EI30 / EI60 / EI90 / EI120
(T30 / T60 / T90 / F30 / F60 / F90 / F120)
In Stahl und Edelstahl



forster fuego® light
forster fuego®



forster

PROFILSYSTEME IN STAHL UND EDELSTAHL

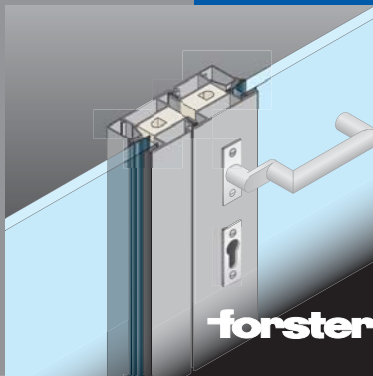

Stahl
Edelstahl

forsterfuego® light

Schmalste Ansicht

System Forster fuego light für
verglaste Brandschutztüren und
-Abschlüsse EI30 / EI60 / EI90
(T30 / T60 / T90 / F30 / F60 / F90)

EI30 (T30)

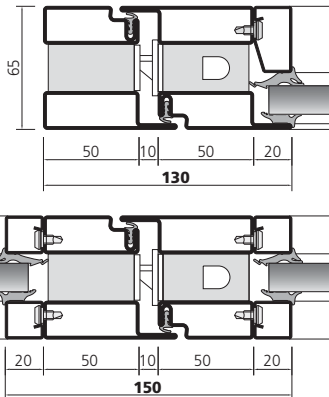

EI30 (F30)

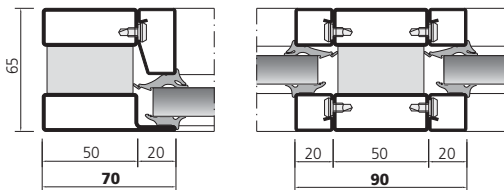

EI60 (F60)

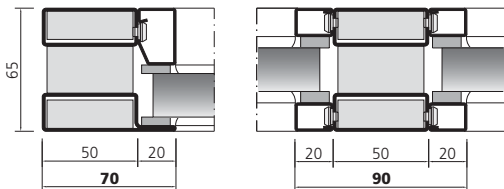

F60/T30 CH

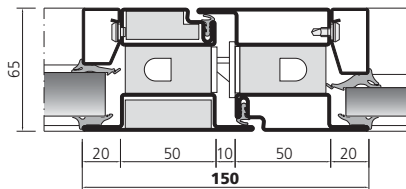

EI90 (F90)

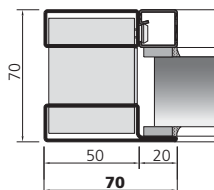

EI90 (T90)

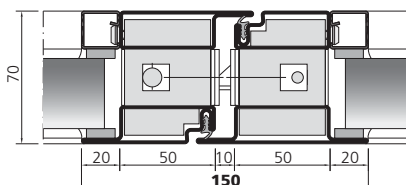

Forster fuego light basiert auf der ausgefeilten Technik der fuego-Konstruktion, überzeugt durch schmalste Profilansichtbreiten, filigraner Gesamtoptik und viel Transparenz. Mehr Licht, mehr Sicht, mehr Sicherheit für eine moderne Sachlichkeit.

Entscheidende Vorteile

Akzente durch Material-Varianten

- Stahl
- Edelstahl, geschliffen, Korn 220-240

Hohe Ästhetik

- Dank schmalster Ansichtsbreiten, Blendrahmen-/Flügelmass nur 130 mm und individueller Oberflächengestaltung.

Schloss und Beschlag

- Systemabgestimmte Beschläge und neu verdeckt liegende Bänder
- Formschöne Edelstahl Griffgarnituren und ein umfangreiches Standardsortiment von Anschweiß- und Anschraubrollenbändern.
- Integrierte, unsichtbare Türschliesssysteme.

Sicherheit und Schutz

- Brandschutztüren EI30 / EI60 / EI90 (T30 / T60 / T90) in Kombination mit Rauchschutzanforderungen.
- Brandschutzabschlüsse EI30 / EI60 / EI90 (F30 / F60 / F90)
- Brandschutz-Schiebetür EI30 in Verglasung
- Einbruchhemmung WK 1-3
- Maximale Sicherheit, die aber nicht sichtbar ist.

Kreativität

- Durch kompatible Systeme, die sich perfekt ergänzen. Das optische Erscheinungsbild ist identisch mit Forster presto (vorbeugendes Brand- und Rauchschutzsystem) und Forster unico (wärmegedämmtes Türsystem).
- Vorkonfektionierte Profile für eine rationelle Verarbeitung, so auch für den Einbau des integrierten Türschliessers.

Weitere Informationen über länderspezifische Zulassungen erhalten Sie von unseren technischen Beratern oder von Ihrer Werksvertretung vor Ort.

Brandschutzfassaden

forsterthermfix® vario

Das schlanke und multifunktionale Pfosten/Riegel-System Forster thermfix vario ergänzt die Systempalette mit einer geprüften Brandschutzverglasung EI30, EI60 und EI90 (F30, F60, F90) in Stahl oder auch in Edelstahl. Die Konstruktion kann als Brandschutzanwendung auch stockwerkübergreifend bis auf eine Höhe von 5 m eingesetzt werden. Mit einer Ansichtsbreite von nur 45 mm erfüllt das System selbst höchste Ansprüche an die Ästhetik.

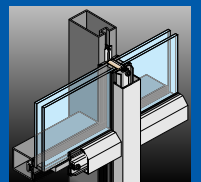

Stahl
Stahl/Alu

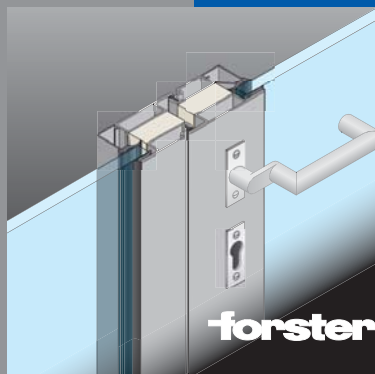

forsterfuego®

Bewährte Feuerhemmung

System Forster fuego für
verglaste Brandschutztüren T30
und -Abschlüsse T30 / F30 / F60 /
F90 / F120
(EI30 / EI60 / EI90 / EI120)

T30 (EI30)

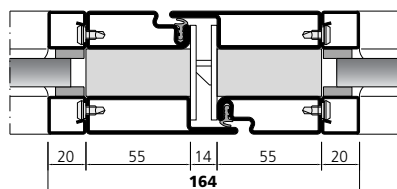
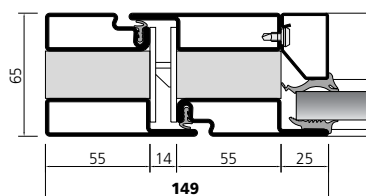

F30 (EI30)

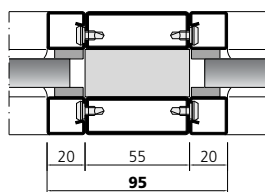
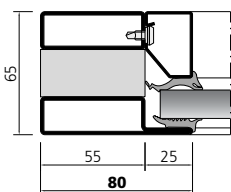

F60 (EI60)

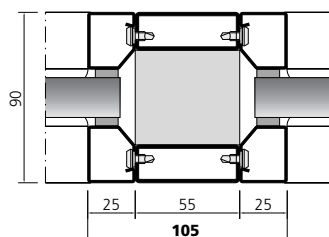

F90 (EI90) F120 (EI120)

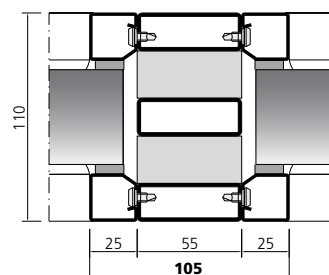

Forster fuego ist das bewährte, sehr umfangreiche Profilsystem mit Beschlägen und Zubehör für flächenbündige ein- und zweiflügelige Brandschutztüren sowie für grosszügig dimensionierte Wandverglasungen.

Hochfrequentierte Bereiche verlangen nach robusten Lösungen. Die Stahlelemente Forster fuego erfüllen höchste Anforderungen an technische Funktionalität und extreme Dauerbeanspruchung.

Entscheidende Vorteile

Akzente durch Material-Varianten

- Stahl
- Stahl mit Aluminium-Verkleidung

Hohe Ästhetik

- Durchgängige Optik bei Profilsichten und Beschlägen.
- Die Z-Zarge ermöglicht maximale lichte Durchgangsbreiten.

Performance

- Beeindruckende Elementgrössen für grosszügige Optik und grossflächige „Portale“ (lichte Durchgangshöhe bis 3200 mm).

Schloss und Beschlag

- Systemabgestimmte Beschläge
- Formschöne Edelstahl Griffgarnituren und schlanke Rollentürbänder.
- Integrierte, unsichtbare Türschliesssysteme.

Sicherheit und Schutz

- Brandschutztüren T30 (EI30) in Kombination mit Rauchschutzanforderungen.
- Brandschutzabschlüsse F30 / F60 / F90 / F120 (EI30-EI120)
- Multifunktionsstür inkl. Einbruchhemmung WK1/WK2 und Schallschutz 39 dB.
- Maximale Sicherheit, die aber nicht sichtbar ist.

Kreativität

- Für alle Wandanschlüsse: Mauerwerk, Sichtmauerwerk, Beton, Porenbeton, Ständerwände.
- Vorkonfektionierte Profile für eine rationelle Verarbeitung, so auch für den Einbau des integrierten Türschliessers.

Weitere Informationen über länderspezifische Zulassungen erhalten Sie von unseren technischen Beratern oder von Ihrer Werksvertretung vor Ort.

forster fuego[®] light
forster fuego[®]



forster
PROFILSYSTEME IN STAHL UND EDELSTAHL

Forster Profilsysteme
Postfach 400
CH-9320 Arbon
Tel. +41 71 447 43 43
Fax +41 71 447 44 78
forster.profile@afg.ch
www.forster-profile.ch



Ein Unternehmen der
AFG
Arbonia-Forster-Holding AG

948359/6'000/1-09